

MANUAL DE USO

BEBEDEROS



Rotoplast

Planta Industrial

Parque Industrial La Brizuela Km. 22 Autopista Medellín - Bogotá / Guarne - Colombia
PBX: (604) 448 1101 / Línea gratuita de atención al cliente: 018000420100

www.rotoplast.com.co



USO

El bebedero es un producto para el suministro apropiado de agua para el ganado, hecho con polietileno lineal de alta calidad y con alta resistencia a los impactos.

INFORMACIÓN BÁSICA

- La altura del producto garantiza que el animal consuma todo el volumen de agua.
- La pestaña superior evita que el ganado muerda o dañe el sistema de regulación de agua.
- Las cajas inferiores protegen la tubería para que el animal no las pise.

Materiales:
Polietileno lineal

Colores:
Negro y Azul

Proceso:
Rotomoldeo

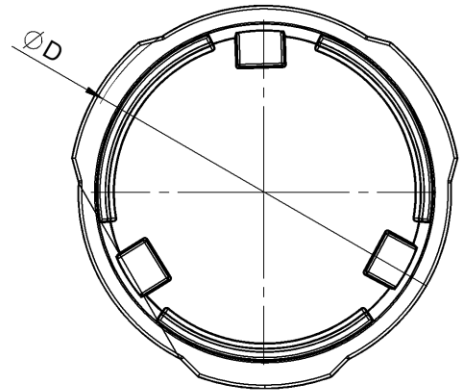

Capacidad (L)	A (cm)	B (cm)	C (cm)	D (cm)
250	32	126	99	119
500	55	129	100	122
1000	60	165	130	82
2000	60	234	220	226

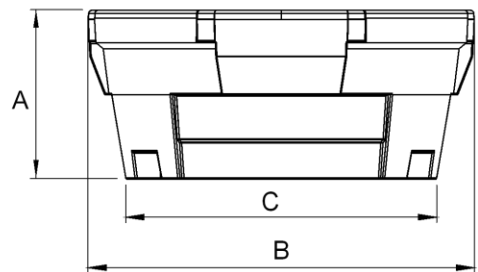

Rotoplast

Planta Industrial

Parque Industrial La Brizuela Km. 22 Autopista Medellín - Bogotá / Guarne - Colombia
PBX: (604) 448 1101 / Línea gratuita de atención al cliente: 018000420100

www.rotoplast.com.co



RECOMENDACIONES DE INSTALACIÓN Y MANIPULACION



El bebedero se debe instalar sobre una superficie plana, firme, continua y nivelada



Bebedero correctamente instalado



No enterrar el bebedero



El área de la superficie sobre la cual se instalará el bebedero siempre debe ser mayor que el área del fondo del bebedero.

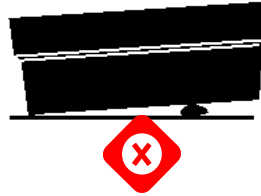

En ningún caso el bebedero debe ser apoyado sobre bases que transmitan cargas puntuales como ladrillos, piedras o tablones.

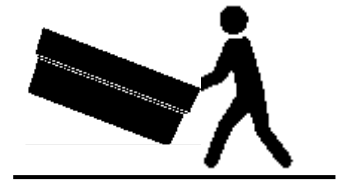

El desplazamiento del bebedero debe hacerse girándolo sobre el borde de la arista inferior

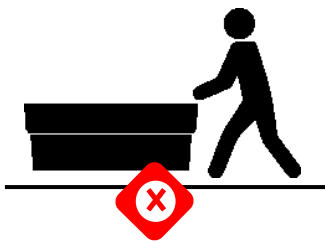

No arrastre el bebedero

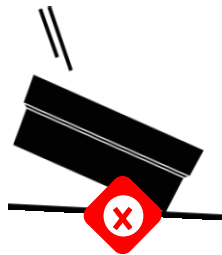

No tire el bebedero

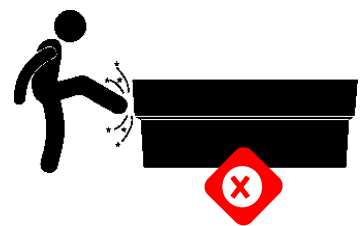

No golpee el bebedero



TRANSPORTE Y ALMACENAMIENTO





CONDICIONES PARA TRANSPORTAR LOS BEBEDEROS		
		
Garantice que la zona de carga del camión no tenga superficies irregulares.	La plataforma de carga del camión debe ser plana, limpia y sin irregularidades.	Zona de carga del camión debe ser suficientemente alto para que el tanque se desplace libremente en el cargue y descargue.

TABLA DE ARRUMES

BEBEDERO (REF.)	UNIDADES POR ARRUME
250	12
500	8
1000	8
2000	5

	
Transportar con monta carga o estibador	No exceder las condiciones de almacenamiento

*No exceder las cantidades de bebederos por arrume (Ver tabla de arrumes).

Rotoplast

Planta Industrial

Parque Industrial La Brizuela Km. 22 Autopista Medellín - Bogotá / Guarne - Colombia
PBX: (604) 448 1101 / Línea gratuita de atención al cliente: 018000420100

www.rotoplast.com.co





MANTENIMIENTO

1. Lave el bebedero utilizando un jabón y esponja suave
2. Juague con abundante agua.
3. Seque con un paño de microfibra.



GARANTÍA

Rotoplast certifica que este producto es fabricado con los más altos estándares de Calidad y es elaborado dando cumplimiento a todas las disposiciones de tipo legal que apliquen, acorde a los lineamientos del sistema de gestión de Calidad de ROTOPLAST, bajo la norma ISO 9001: 2015 y que cuenta con **(1) año** de garantía siempre que el producto sea utilizado en las condiciones de uso recomendadas por el fabricante ROTOPLAST.

Rotoplast

Planta Industrial

Parque Industrial La Brizuela Km. 22 Autopista Medellín - Bogotá / Guarne - Colombia
PBX: (604) 448 1101 / Línea gratuita de atención al cliente: 018000420100

www.rotoplast.com.co

